

Návod k obsluze

Multispektrální binokulár

ŘADA HABROK

V5.5.81 202401



Kontaktujte nás

OBSAH

1	Přehled.....	1
1.1	Hlavní funkce.....	1
1.2	Vzhled	1
2	Příprava.....	5
2.1	Vkládání baterií.....	5
2.1.1	Pokyny týkající se baterií.....	5
2.1.2	Vložení baterií	5
2.2	Zapojení kabelů	6
2.3	Montáž popruhu na krk.....	7
2.4	Montáž adaptéru na stativ.....	8
2.5	Zapnutí/vypnutí	9
2.6	Aut. vyp. obrazovky	10
2.7	Popis nabídky	11
2.8	Připojení aplikace	12
2.9	Stav firmwaru	13
2.9.1	Kontrola stavu firmwaru.....	13
2.9.2	Upgrade zařízení	13
3	Nastavení obrazu.....	15
3.1	Nastavení zařízení.....	15
3.2	Nastavení jasu	16
3.3	Nastavení kontrastu	16
3.4	Nastavení tónu	16
3.5	Nastavení ostrosti	17
3.6	Výběr scény	18
3.7	Nastavení palet.....	18
3.8	Nastavení režimu zobrazení.....	21
3.9	Nastavení režimu obrazu v obraze.....	21
3.10	Upravte digitální zvětšení.....	22
3.11	Korekce rovného pole	22
3.12	Oprava chybného pixelu.....	23
3.13	Nastavení infračerveného osvětlení.....	24
3.14	Přiblížení profesionální	24
4	Měření vzdálenosti	26
5	Obecné nastavení.....	28
5.1	Nastavení nabídky na obrazovce	28
5.2	Nastavení loga značky	28
5.3	Prevence spálení	29
5.4	Pořizování snímků a videí	29
5.4.1	Zachycení snímku.....	29
5.4.2	Nastavení zvuku.....	29
5.4.3	Nahrávat video	29
5.4.4	Zobrazení místních souborů	30

Multispektrální binokulár – návod k obsluze

5.5	Sledování tepla	31
5.6	Exportování souborů	32
5.6.1	Exportování souborů přes aplikaci HIKMICRO Sight	32
5.6.2	Exportování souborů přes počítač	33
5.7	Zobrazení směru	33
5.7.1	Zapnutí kompasu	33
5.7.2	Kalibrace kompasu	34
5.7.3	Korekce magnetické deklinace	35
5.8	Zobrazení zeměpisné polohy	36
6	Systémová nastavení	37
6.1	Úprava data	37
6.2	Synchronizace času	37
6.3	Nastavení jazyka	37
6.4	Nastavení jednotky	38
6.5	Zobrazení informací o zařízení	38
6.6	Formátovat	38
6.7	Obnovení zařízení	39
7	Časté otázky	40
7.1	Proč signalizace nabití nesprávně bliká?	40
7.2	Proč signalizace napájení vypnuta?	40
7.3	Obraz není zřetelný, jak ho upravit?	40
7.4	Požizování snímků nebo nahrávání se nedaří. Co je za problém?	40
7.5	Proč počítač nedokáže zařízení rozpoznat?	40

1 Přehled

Řada HIKMICRO HABROK je výkonný a inovativní ruční termovizní a digitální multispektrální binokulár s denním i nočním viděním. Zařízení je vybavené 12 μ m infračerveným termovizním detektorem s vysokou tepelnou citlivostí až NETD < 20 mK, optickým detektorem 2 560 × 1 440 pro slabé osvětlení s vestavěným nastavitelným IR přísvitem a precizním vestavěným laserovým dálkoměrem s měřením vzdálenosti až na 1 000 m. Nabízí vynikající kvalitu obrazu ve věrných živých barvách nebo termovizi při denním i nočním pozorování za nepříznivých povětrnostních podmínek s dosahem detekce až 1800 m. Přístroj lze použít především při lesním a polním lovu, pozorování ptáků, hledání zvířat, dobrodružných výletech a záchranných akcích.

1.1 Hlavní funkce

- **Zoom Pro:** Zoom Pro, pokročilý algoritmus zpracování přiblíženého obrazu, zajišťuje maximální optimalizaci obrazu při digitálním zoomu.
- **Inteligentní infračervená:** Funkce inteligentního infračerveného osvětlení pomáhá v jasném zobrazení cílů v tmavém prostředí.
- **GPS:** Zařízení je vybaveno moduly pro satelitní určování polohy a lze jej lokalizovat pomocí systému GPS.
- **Compass:** Zařízení dokáže detekovat úhel azimutu a výškový úhel a zobrazovat na obrazovce informace o směru.
- **Měření vzdálenosti:** Vestavěný laserový dálkoměr poskytuje přesné údaje o vzdálenosti mezi cílem a místem pozorování.
- **Automatické vypnutí obrazovky:** Funkce umožňuje zařízení přejít do pohotovostního režimu nebo se probudit se změnou úhlu. Funkce ztmaví obrazovku, aby se ušetřila energie a prodloužila doba provozu na baterii.
- **Připojení aplikace:** Zařízení dokáže zachycovat snímky a zaznamenávat videa a po připojení k telefonu přes hotspot umožňuje nastavování parametrů pomocí aplikace HIKMICRO Sight.

1.2 Vzhled



Poznámka

- Vzhled se může u různých modelů lišit. Jako referenci použijte skutečný výrobek.
 - Obrázky v této příručce slouží pouze k ilustraci. Jako referenci použijte skutečný výrobek.
-

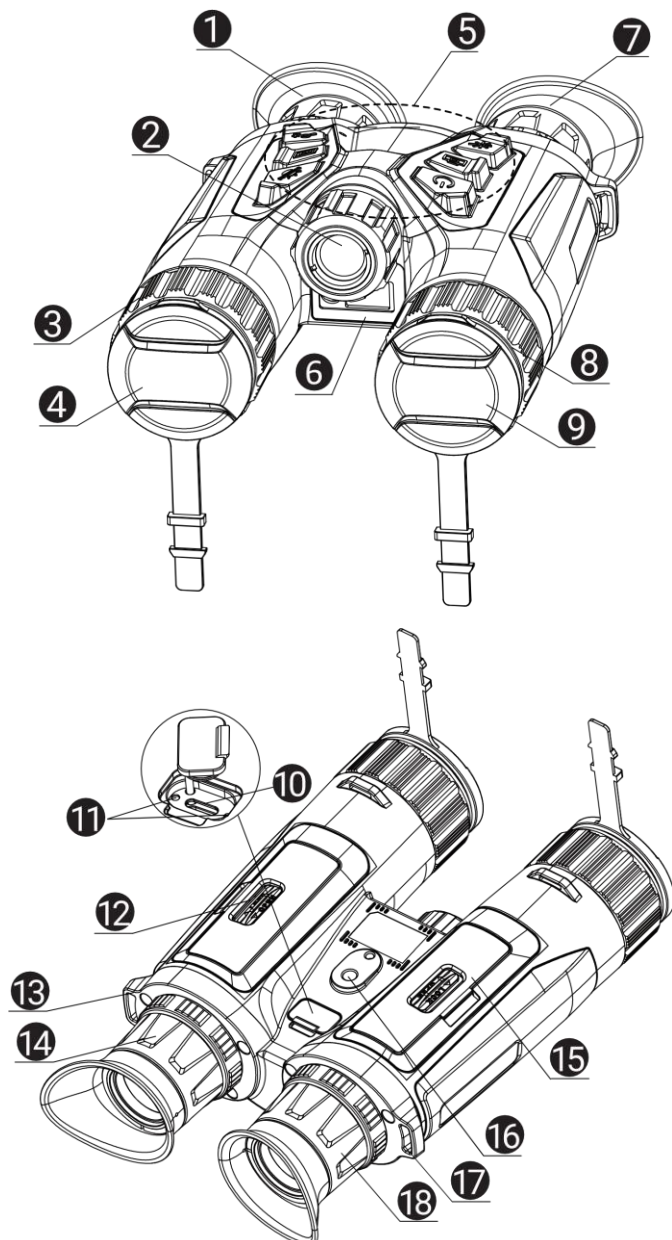

Obrázek 1-1 Vzhled



Multispektrální binokulár – návod k obsluze



Tabulka 1-1 Popis tlačítek a součástí

Č.	Součást	Popis
1 a 7	Okulár	Díl umístěný nejbližší k oku k zobrazení cíle. Posunováním okulárů dál od sebe nebo blíž k sobě nastavte vzdálenost zornic.
2	Infračervené Světlo	Pomáhá v jasném zobrazení cíle v tmavém prostředí.
3 a 8.	Zaostřovací kroužek	Upravte zaostření a vyhledejte jasné cíle.
4	Termoobjektiv	Pro tepelné snímání.
5	Tlačítka	Slouží k nastavení funkcí a parametrů.
6	Laserový dálkoměr	Slouží k měření vzdálenosti cíle pomocí laseru.
9	Optický objektiv	Pro optické zobrazování.
10	Konektor typu C	Připojte zařízení ke zdroji napájení nebo přenášejte data pomocí kabelu typu C.
11	Indikátor stavu nabíjení	<ul style="list-style-type: none">● Bliká červená a zelená: Došlo k chybě.● Svítí červená: Nabíjení.● Trvale zelená: Plně nabito.
12 a 15	Prostor pro baterie	Sem se vkládá baterie.
13 a 17.	Upevňovací bod popruhu na krk	Slouží k připevnění popruhu na krk.
14 a 18	Prstenec nastavení dioptrií	Slouží k nastavení dioptrií.
16	Držák na stativ	Slouží k připevnění stativu.

Popis tlačítka

Tabulka 1-2 Popis tlačítka

Ikona	Tlačítko	Funkce
	Napájení	<ul style="list-style-type: none">● Stisknutí: Pohotovostní režim/probuzení zařízení.● Podržení: Zapnutí/vypnutí.
	Snímání	<ul style="list-style-type: none">● Stisknutí: Slouží k zachycení snímků.● Podržení: Slouží ke spuštění/ukončení nahrávání videa.
	Měření	<ul style="list-style-type: none">● Stisknutí: Slouží k zapnutí určování vzdálenosti laserem.● Dvojitě stisknutí: Slouží k vypnutí určování vzdálenosti laserem.

		<ul style="list-style-type: none"> ● Podržení: Slouží ke korekci nejednotnosti displeje (FFC).
	Režim	<p>Režim bez nabídky:</p> <ul style="list-style-type: none"> ● Stisknutí: Přepnutí palet. ● Podržení: Slouží k přepnutí denního/nočního/automatického režimu. <p>Režim nabídky: Stisknutím tlačítka se posunete nahoru.</p>
	Nabídka	<p>Režim bez nabídky: Stisknutím otevřete nabídku.</p> <p>Režim nabídky:</p> <ul style="list-style-type: none"> ● Stisknutí: Slouží k potvrzení nebo nastavení parametrů. ● Podržení: Uložení a ukončení nabídky.
	Zoom	<p>Režim bez nabídky:</p> <ul style="list-style-type: none"> ● Stisknutí: Přepnutí digitálního zoomu. ● Podržení: Slouží k zapnutí/vypnutí funkce PIP („Picture-in-Picture“, obraz v obraze). <p>Režim nabídky: Stisknutím tlačítka se posunete dolů.</p>



Poznámka

- Když je zařízení zapnuté, svítí indikátor napájení nepřerušovaně červeně.
- Pokud je povolena funkce automatického vypnutí obrazovky a stisknutím  přejdete do pohotovostního režimu, můžete zařízení také naklonit nebo otočit, aby se probudilo. Viz **Aut. vyp. obrazovky**, kde je podrobně popsáno ovládání.

2 Příprava

2.1 Vkládání baterií

2.1.1 Pokyny týkající se baterií

- Pokud zařízení nebudete delší dobu používat, vyjměte z něj baterii.
- Typ externí dobíjecí baterie je 18650 a velikost baterie by měla být 19 mm × 70 mm. Jmenovité napětí je 3,6 V stejn. a kapacita baterie je 3 200 mAh.
- Před prvním použitím nabijte baterii po dobu více než 5 hodin.
- Pokud dojde ke znečištění přihrádky na baterii, otřete závit pomocí čistého hadříku, aby byla zajištěna lepší vodivost.

2.1.2 Vložení baterií

Vložte baterii do prostoru pro baterie.

Kroky

1. Odjistěte a otevřete kryt prostoru pro baterie.

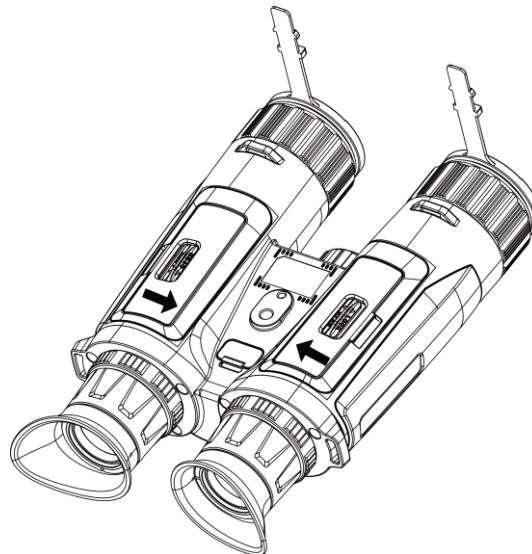

Obrázek 2-1 Otevření krytu

2. Vložte baterie do prostoru pro baterie podle značek kladného a záporného pólu.

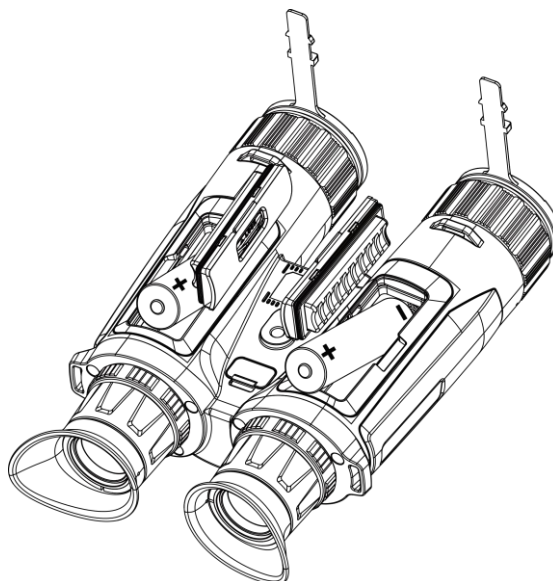

Obrázek 2-2 Vkládání baterií

3. Zavřete kryt prostoru pro baterie a zamkněte jej.

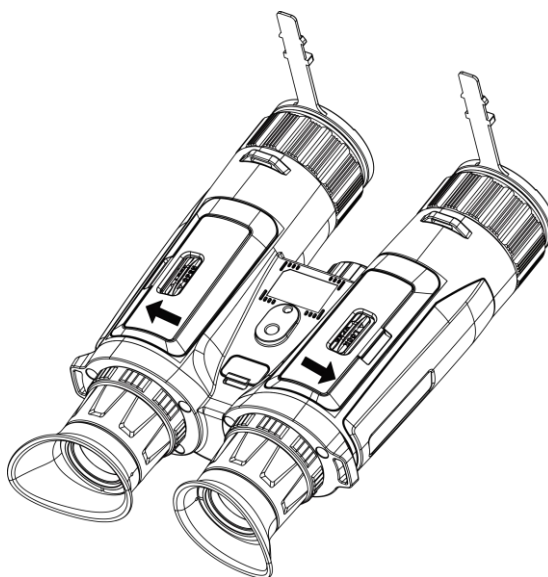

Obrázek 2-3 Uzavření krytu

2.2 Zapojení kabelů

Pomocí kabelu typu C propojte zařízení a napájecí adaptér a nabijte zařízení. Případně připojte zařízení a počítač k exportu souborů.

Kroky

1. Zvedněte kryt konektoru typu C.
2. Pomocí kabelu typu C propojte zařízení a napájecí adaptér a nabijte zařízení.

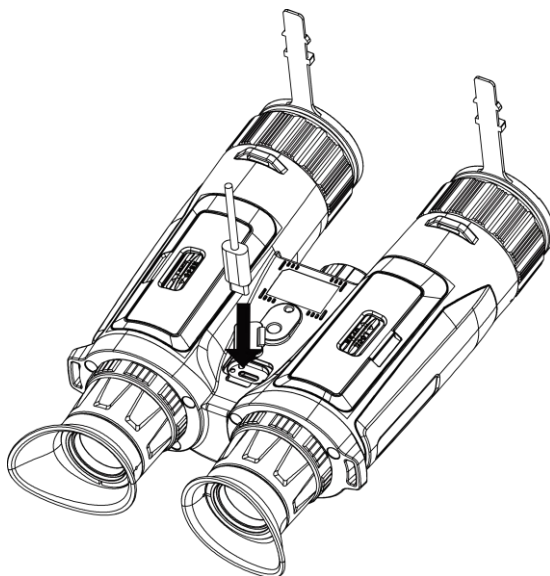

Obrázek 2-4 Zapojení kabelů



Poznámka

- Zařízení nabijte po vložení baterie do prostoru pro baterii v zařízení.
 - Teplota při nabíjení by měla být v rozsahu 0 °C až 45 °C.
 - K nabíjení baterií můžete použít nabíječku baterií.
-

2.3

Montáž popruhu na krk

Kroky

1. Protáhněte jeden konec popruhu na krk skrz upevňovací bod popruhu na krk.

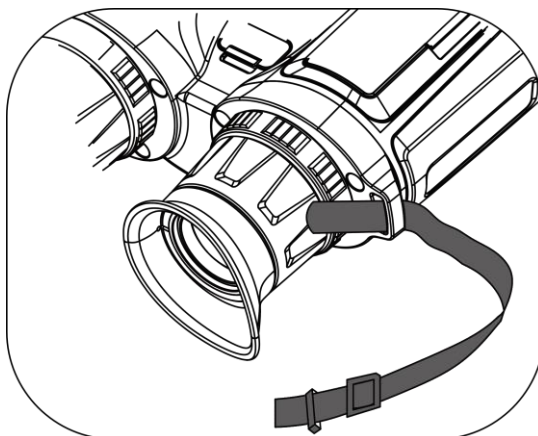

Obrázek 2-5 Provláčení popruhu na krk skrz upevňovací bod

2. Protáhněte popruh na krk skrz sponu popruhu a popruh utáhněte, viz obrázek.

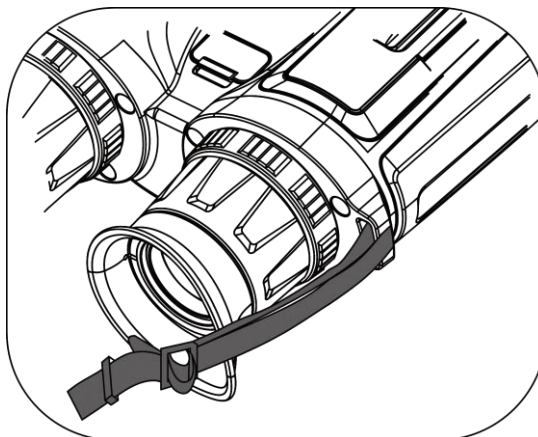

Obrázek 2-6 Provlčení popruhu na krk skrz sponu popruhu

3. Protáhněte popruh na krk skrz držák popruhu.

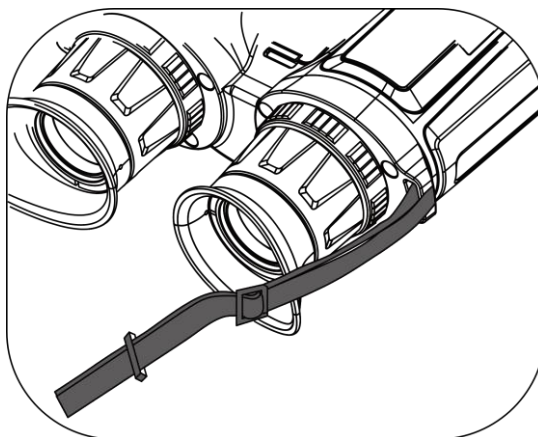

Obrázek 2-7 Provlčení popruhu na krk skrz držák popruhu

4. Pro dokončení montáže zopakujte výše uvedené kroky.
5. Upravte délku popruhu na krk podle potřeby.

2.4 Montáž adaptéru na stativ

Kroky

1. Vložte sloupek umístění (1) do bodu umístění (2).

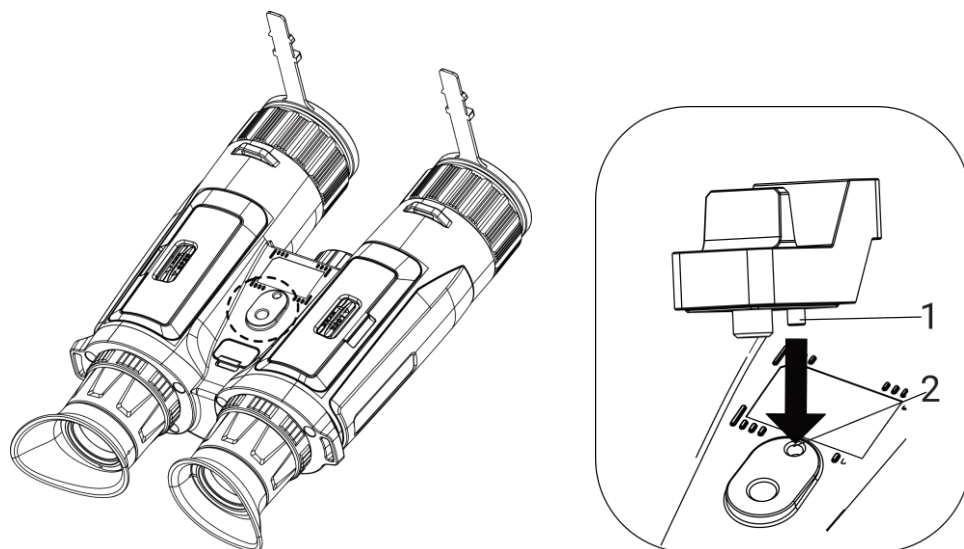

Obrázek 2-8 Vložení sloupku

2. Otočením šroubu adaptéru na stativ ve směru hodinových ručiček připevníte adaptér na stativ.

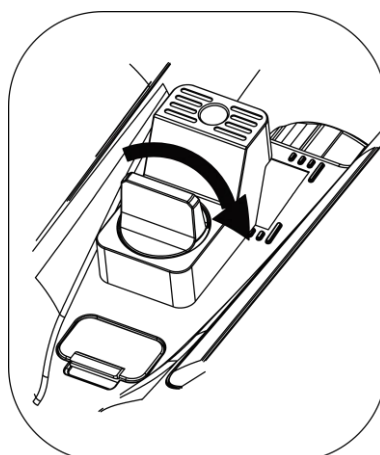

Obrázek 2-9 Otáčení šroubem

2.5 Zapnutí/vypnutí

Zapnutí

Pokud je zařízení připojené kabelem nebo je baterie dostatečně nabitá, podržením tlačítka  zapnete zařízení.

Vypnutí

Pokud je zařízení zapnuté, vypnete ho podržením tlačítka .



Poznámka

- Při vypínání zařízení se zobrazí odpočítávání vypnutí. Stisknutím jakéhokoli tlačítka můžete odpočítávání přerušit a zrušit vypnutí.
 - Automatické vypnutí při slabých bateriích zrušit nelze.
-

Automatické vypínání

Můžete nastavit čas automatického vypnutí zařízení.

Kroky

1. Stisknutím tlačítka zobrazte nabídku.
 2. Jděte na **Pokročilá nastavení** a vyberte **Obecná nastavení**.
 3. Stisknutím tlačítka nebo vyberte ikonu a stisknutím tlačítka přejděte do rozhraní konfigurace.
 4. Stisknutím tlačítka nebo vyberte podle potřeby čas automatického vypnutí a stisknutím tlačítka volbu potvrďte.
 5. Podržením tlačítka uložte nastavení a ukončete nabídku.
-



Poznámka

- Viz ikona baterie se stavem baterie. znamená, že baterie je plně nabitá, znamená, že baterie je vybitá a znamená, že nabíjení baterie je abnormální.
 - Když se zobrazí poznámka o slabém nabití, baterie nabijte.
 - Automatické vypnutí se projeví pouze tehdy, když zařízení přejde do pohotovostního režimu a zároveň není připojeno k aplikaci HIKMICRO Sight.
 - Odpočítávání času automatického vypnutí se znovu spustí, jakmile zařízení opět přejde do pohotovostního režimu nebo jakmile se restartuje.
-

2.6 Aut. vyp. obrazovky

Funkce automatického vypnutí obrazovky ztmaví obrazovku, čímž šetří energii a prodlužuje dobu provozu na baterii.

Kroky

1. Povolení automatického vypnutí obrazovky.
 - 1) Stisknutím tlačítka zobrazte nabídku.

2) Jděte na  **Pokročilá nastavení** a stiskněte  nebo  pro výběr .

3) Stiskněte  pro povolení automatického vypnutí obrazovky.

4) Podržetím tlačítka  uložte nastavení a ukončete nabídku.

2. Uved'te zařízení do pohotovostního režimu.

Když je displej zapnutý, můžete do pohotovostního režimu přejít jedním z následujících způsobů:

- Nakloňte zařízení směrem dolů od 70° do 90°.
- Otočte zařízení ve vodorovném směru od 75° do 90°.
- Nechte zařízení v klidu a 5 minut s ním nehýbejte.

3. Probud'te zařízení.

Při vypnutém displeji můžete zařízení probudit jedním z následujících způsobů:

- Nakloňte zařízení směrem dolů od 0° do 60° nebo nahoru od 0° do 90°.
- Otočte zařízení ve vodorovném směru od 0° do 70°.
- Stiskněte  pro probuzení zařízení.



Poznámka

Po povolení automatického vypnutí obrazovky se po vstupu do nabídky automatické vypnutí obrazovky projeví až po opuštění nabídky.

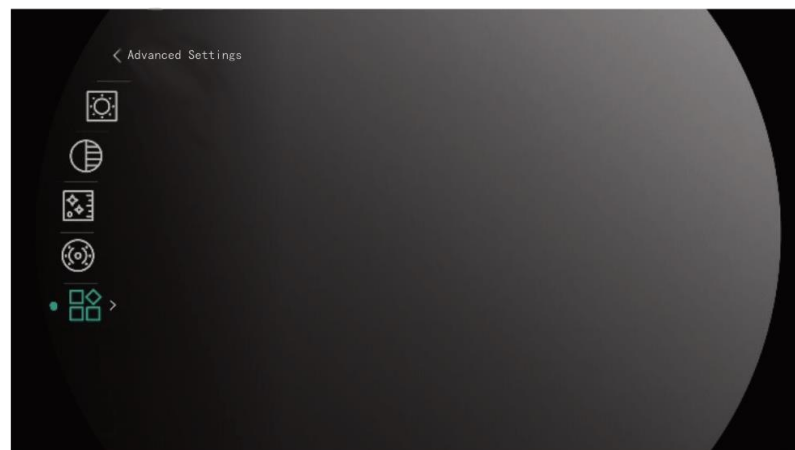

2.7 Popis nabídky

V rozhraní živého zobrazení zobrazíte stisknutím tlačítka  nabídku.



Obrázek 2-10 Popis nabídky

- Stisknutím tlačítka  přesunete kurzor nahoru.

- Stisknutím tlačítka  přesunete kurzor dolů.
- Stisknutím tlačítka  potvrďte volbu a podržením ukončete nabídku.

2.8 Připojení aplikace

Pomocí hotspotu připojte zařízení k aplikaci HIKMICRO Sight. Můžete pak na telefonu pořizovat snímky, nahrávat videa nebo konfigurovat parametry.

Kroky









1. Chcete-li aplikaci HIKMICRO Sight stáhnout, vyhledejte ji v obchodech App Store (systémy iOS) nebo Google Play™ (systémy Android). Můžete ji také stáhnout a nainstalovat naskenováním kódu QR.



Systém Android



Systém iOS

2. Stisknutím tlačítka  zobrazte nabídku.
3. Jděte na  **Pokročilá nastavení** a stiskněte  nebo  pro výběr .
4. Stisknutím tlačítka  přejděte k rozhraní nastavení.
5. Stisknutím tlačítka  nebo  vyberte možnost **Hotspot**. Funkce hotspotu je zapnutá.
6. Zapněte síť WLAN telefonu a připojte ji k hotspotu.
 - Název hotspotu: HIKMICRO_Sériové číslo
 - Heslo hotspotu: sériové číslo
7. Otevřete aplikaci a připojte telefon k zařízení. Na telefonu si můžete zobrazit rozhraní zařízení.



Poznámka

- Zařízení se nemůže připojit k aplikaci, pokud zadáte několikrát chybné heslo. Informace o resetování zařízení a opětovném připojení aplikace viz část **Obnovení zařízení**.
 - Zařízení by mělo být při prvním použití aktivováno. Výchozí heslo je po aktivaci nutné změnit.
-

2.9 Stav firmwaru

2.9.1 Kontrola stavu firmwaru

Kroky

1. Otevřete aplikaci HIKMICRO Sight a propojte s ní zařízení.
2. Zkontrolujte, zda se v rozhraní pro správu zařízení zobrazí výzva k aktualizaci. Pokud se nezobrazí výzva k aktualizaci, jedná se o nejnovější verzi firmwaru. V opačném případě firmware není nejnovější verze.

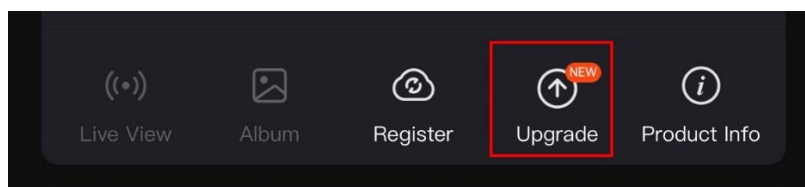

Obrázek 2-11 Kontrola stavu firmwaru

3. (Volitelné:) Pokud firmware není nejnovější verze, zařízení upgradujte. Viz *Upgrade zařízení*.

2.9.2 Upgrade zařízení

Upgrade zařízení pomocí aplikace HIKMICRO Sight

Kroky

1. Otevřete aplikaci HIKMICRO Sight a propojte s ní zařízení.
2. Klepnutím na výzvu k aktualizaci vstupte do rozhraní pro aktualizaci firmwaru.
3. Klepnutím na tlačítko **Upgradovat** spusťte upgrade.



Poznámka

Ovládání upgradování se může lišit v závislosti na aktualizacích aplikace. Jako referenci použijte skutečnou verzi aplikace.

Upgrade zařízení pomocí počítače

Než začnete

Nejprve získejte balíček upgradu.

Kroky

1. Propojte zařízení a počítač pomocí kabelu.

2. Otevřete rozpoznávaný disk, zkopírujte soubor upgradu a vložte jej do kořenového adresáře zařízení.
 3. Odpojte zařízení od počítače.
 4. Restartujte zařízení a zařízení se automaticky upgraduje. Proces upgradu se zobrazí v hlavním rozhraní.
-



Varování

Zajistěte, aby bylo zařízení během přenosu balíčku upgradu připojeno k počítači. V opačném případě může dojít k nežádoucí závadě upgradu, poškození firmwaru atd.

3 Nastavení obrazu

K zobrazení lepšího obrazu můžete nastavovat palety, jas, scény, FFC (korekci rovného pole) a DPC (korekci chybných pixelů).

3.1 Nastavení zařízení

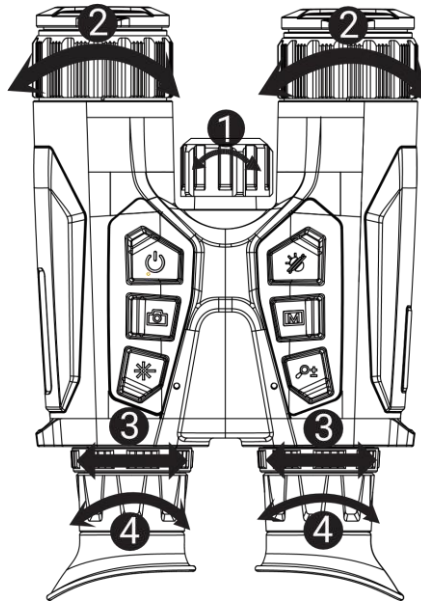

Obrázek 3-1 Nastavení zařízení

- **① Nastavení infračerveného osvětlení:** Mírným otočením nastavte vyzařovací úhel infračerveného osvětlení. Čím širší bude vyzařovací úhel, tím rozptýlenější, ale méně intenzivní bude osvětlení.
- **② Nastavení zaostření:** Chcete-li čočku objektivu zaostřit, mírně otočte zaostřovacím kroužkem.



Poznámka

NEDOTÝKEJTE se objektivu přímo prsty ani do jeho blízkosti neumísťujte žádné ostré předměty.

- **③ Nastavení vzdálenosti zornic:** Posunováním okulárů dál od sebe nebo blíž k sobě nastavte vzdálenost zornic.
- **④ Nastavení regulátoru dioptrií:** Zajistěte, aby vám okulár zakrýval oko, a namířte na cíl. Otáčejte kroužkem regulátoru dioptrií, dokud nebude text nabídky na obrazovce nebo obraz zřetelný.











Poznámka

Při nastavování regulátoru dioptrií se NEDOTKNĚTE povrchu objektivu, abyste zabránili šmouhám na objektivu.

3.2 Nastavení jasu









Jas obrazu můžete upravit v nabídce.

Kroky

1. Stisknutím tlačítka  zobrazte nabídku.
2. Stisknutím tlačítka  nebo  vyberte ikonu  a stisknutím tlačítka  volbu potvrďte.
3. Stisknutím tlačítka  nebo  upravte jas obrazovky.
4. Podržením tlačítka  uložte nastavení a ukončete nabídku.









3.3 Nastavení kontrastu

Kroky

1. Stisknutím tlačítka  zobrazte nabídku.
2. Stisknutím tlačítka  nebo  vyberte ikonu  a stisknutím tlačítka  volbu potvrďte.
3. Stisknutím tlačítka  nebo  upravte kontrast.
4. Podržením tlačítka  uložte nastavení a ukončete nabídku.

3.4 Nastavení tónu

Kroky









1. Stisknutím tlačítka  zobrazte nabídku.
2. Jděte na  **Pokročilá nastavení** a stiskněte  nebo  pro výběr  .
3. Stiskněte  pro potvrzení a stiskněte  nebo  pro výběr tónu. Lze vybrat volby **Teplý** a **Studený**.
4. Podržením tlačítka  uložte nastavení a ukončete nabídku.



Obrázek 3-2 Nastavení tónu

3.5 Nastavení ostrosti

Kroky

1. Stisknutím tlačítka  zobrazte nabídku.
2. Jděte na  **Pokročilá nastavení** a stiskněte  nebo  pro výběr  .
3. Stiskněte  pro potvrzení a stiskněte  nebo  pro nastavení ostrosti.
4. Podržením tlačítka  uložte nastavení a ukončete nabídku.













Obrázek 3-3 Porovnání úpravy ostrosti

3.6 Výběr scény

Podle aktuální scény používání můžete vybrat příslušnou scénu, abyste dosáhli lepšího efektu zobrazení.









Kroky

1. Stisknutím tlačítka  zobrazte nabídku.
2. Jděte na  **Pokročilá nastavení** a stiskněte  nebo  pro výběr  .
3. Stisknutím tlačítka  přejděte k rozhraní nastavení.
4. Stisknutím tlačítka  nebo  přepněte scénu.
 - **Rozpoznávání:** Rozpoznávání odkazuje na režim rozpoznávání a doporučuje se v normální scéně.
 - **Džungle:** Džungle odkazuje na režim džungle a doporučuje se při lovu.
5. Podržením tlačítka  uložte nastavení a ukončete nabídku.

3.7 Nastavení palet

K zobrazení stejné scény s různými efekty můžete vybrat různé palety.



Kroky

1. Stisknutím tlačítka  zobrazte nabídku.
2. Jděte na  **Pokročilá nastavení** a stiskněte  nebo  pro výběr  .
3. Stisknutím tlačítka  přejděte k rozhraní palet.
4. Stisknutím tlačítka  nebo  vyberte požadované palety a stisknutím tlačítka  je povolte.



Poznámka

Musí být povolena nejméně jedna paleta.

5. Podržením tlačítka  uložte nastavení a ukončete nabídku.
6. Stisknutím tlačítka  v rozhraní živého zobrazení přepnete vybrané palety.

Optický

V tomto režimu se zobrazí obraz optického kanálu.

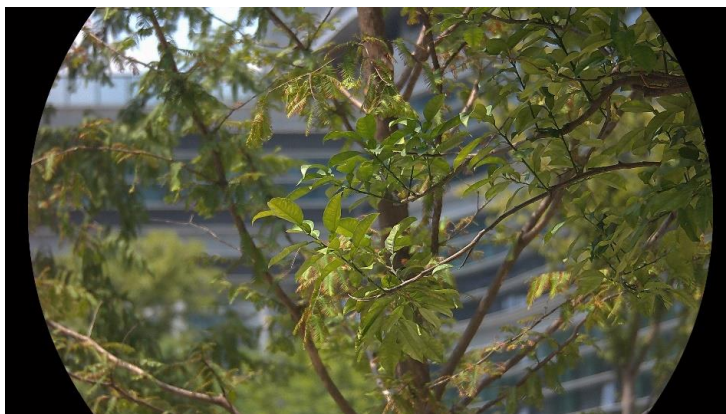

Bílé horké

Horké části jsou v zobrazení vidět světle. Čím vyšší je teplota, tím světlejší je barva.



Černé horké

Horké části jsou v zobrazení vidět černě. Čím vyšší je teplota, tím tmavší je barva.



Červené horké

Horké části jsou v zobrazení vidět červeně. Čím vyšší je teplota, tím červenější je barva.







Prolnutí

Obraz je od vysoké teploty po nízkou zbarven od bílé, žluté, červené, růžové po fialovou.



3.8 Nastavení režimu zobrazení

V různých scénách můžete vybrat různé režimy zobrazení. K přepínání režimů zobrazení podržte ikonu  v rozhraní živého zobrazení. Vybrat lze mezi možnostmi denní režim, noční režim a automatický režim.

- : Denní režim: Tento režim můžete používat ve dne a v jasném prostředí. V denním režimu se IR světlo automaticky vypne.
- : Noční režim: Tento režim můžete používat v noci. V nočním režimu je infračervené světlo automaticky zapnuté.
- : Automatický režim: Denní režim a noční režim se automaticky přepínají podle okolního jasu.





Denní režim



Noční režim

Obrázek 3-4 Režim den/noc

3.9 Nastavení režimu obrazu v obraze

Podržte  v režimu živého náhledu pro povolení PIP a znovu podržte  pro ukončení PIP. Střed obrazu se zobrazuje v horní střední části rozhraní.



Obrázek 3-5 Nastavení režimu PIP



Poznámka

- Je-li funkce PIP povolena, při nastavování poměru digitálního zoomu se přibližuje a oddaluje jen zobrazení PIP.
 - Pokud je v termovizním režimu povolena funkce PIP, přepíná se zobrazení PIP pouze mezi aktuální paletou a optickým režimem. Pokud je funkce PIP povolena v optickém režimu, přepíná se zobrazení PIP mezi vybranými paletami a optickým režimem.
-

3.10 Upravte digitální zvětšení

Pomocí této funkce můžete obraz zvětšovat a zmenšovat. Stiskněte  v rozhraní živého náhledu pro přepínání poměru digitálního zoomu mezi hodnotami 1x, 2x, 4x a 8x.





Poznámka









- Při přepínání poměru digitálního zoomu se v levém rozhraní zobrazuje skutečné zvětšení (skutečné zvětšení = optické zvětšení objektivu × poměr digitálního zoomu). Například optické zvětšení objektivu je 2,8x a poměr digitálního zoomu je 2x, skutečné zvětšení je 5,6x.
 - Poměr zoomu se může u různých modelů lišit. Jako referenci použijte skutečný výrobek.
-

3.11 Korekce rovného pole

Pomocí této funkce lze opravit nejednotnost displeje.

Kroky

1. Stisknutím tlačítka  zobrazte nabídku.
 2. Jděte na  Pokročilá nastavení a vyberte  Nastavení funkcí.
-

3. Stisknutím tlačítka  nebo  vyberte ikonu  a stisknutím tlačítka  přejděte do rozhraní konfigurace.
4. Stisknutím tlačítka  nebo  přepněte režim FFC.
 - **Manuální FFC:** Podržením tlačítka  v živém zobrazení opravíte nejednotnost displeje.
 - **Autom. FFC:** Zařízení provádí korekci FFC automaticky po zapnutí kamery podle nastaveného plánu.
 - **Externí:** Nasaďte krytku objektivu a pak podržením tlačítka  v živém zobrazení opravte nejednotnost displeje.
5. Podržením tlačítka  uložte nastavení a ukončete nabídku.















Poznámka

Než zařízení provede automatickou korekci FFC, spustí se odpočítávání.

3.12 Oprava chybného pixelu

Zařízení může na obrazovce opravovat chybné pixely, které nefungují podle očekávání.

Kroky

1. Stisknutím tlačítka  zobrazte nabídku.
2. Jděte na  **Pokročilá nastavení** a vyberte  **Nastavení funkcí**.
3. Stiskněte  nebo  pro výběr  a stiskněte  pro vstup do konfiguračního rozhraní DPC.
4. Stiskněte  pro výběr osy **X** nebo **Y**. Vyberete-li **osu X**, kurzor se pohybuje doleva a doprava, vyberete-li **osu Y**, kurzor se pohybuje nahoru a dolů.
5. Stisknutím tlačítka  nebo  nastavte souřadnice, dokud kurzor nedosáhne na vadný pixel.
6. Dvojím stisknutím tlačítka  opravte mrtvý pixel.
7. Podržením tlačítka  uložte nastavení a ukončete nabídku.









Poznámka

- Vybraný chybný pixel se může zvětšit a zobrazit v pravé části rozhraní.
 - Pokud chybný pixel blokuje OSD, přesuňte na něj kurzor. Poté zařízení začne automaticky zrcadlově zobrazovat.
-

3.13 Nastavení infračerveného osvětlení

Infračervené osvětlení pomáhá v jasném zobrazení cílů v tmavém prostředí. Infračervené osvětlení funguje pouze v nočním režimu, v automatickém režimu, a když je okolní prostředí tmavé. V ostatních režimech infračervené osvětlení nepůsobí.

Kroky

1. Stisknutím tlačítka  zobrazte nabídku.
2. Stisknutím tlačítka  nebo  vyberte ikonu  a stisknutím tlačítka  volbu potvrďte.
3. Stisknutím tlačítka  nebo  vyberte úroveň osvětlení nebo nastavte inteligentní infračervené osvětlení.



Poznámka

V příliš jasném prostředí může nastat nadměrná expozice obrazu. Funkce inteligentního infračerveného osvětlení pomáhá upravit přeexponovaný obraz řízením intenzity infračerveného osvětlení, aby se zlepšil obrazový efekt v nočním režimu a tmavém prostředí.

-
4. Podržením tlačítka  uložte nastavení a ukončete nabídku.









Poznámka

- Infračervené osvětlení nelze zapnout, je-li baterie slabá.
 - V tepelném nebo pohotovostním režimu je infračervené světlo vypnuté.
-

3.14 Přiblížení profesionální

Zoom Pro se vztahuje na zvětšení detailů obrazu. Po zapnutí této funkce se zvýrazní detaily přiblíženého obrazu živého náhledu.

Kroky

1. Stisknutím tlačítka  zobrazte nabídku.
2. Stisknutím tlačítka  nebo  vyberte ikonu .
3. Stisknutím tlačítka  povolte funkci.
4. Podržením tlačítka  uložte nastavení a ukončete nabídku.

Výsledek

Detaily přiblíženého obrazu živého náhledu budou vylepšeny.



Poznámka

- Pokud je povolena funkce PIP, funkce Zoom Pro je povolena pouze v zobrazení PIP.
 - Zoom Pro nelze aktivovat, když je baterie zařízení vybitá.
-













4 Měření vzdálenosti

Zařízení dokáže detekovat vzdálenost mezi cílem a pozorovací polohou pomocí laseru.

Než začnete



Při měření vzdálenosti mějte ruku nehybně a buďte ve stabilní poloze. V opačném případě by mohla být ovlivněna přesnost.

Kroky

1. Stisknutím tlačítka  zobrazte nabídku.
2. Jděte na  **Pokročilá nastavení** a stiskněte  nebo  pro výběr .
3. Stiskněte  pro přechod do rozhraní měření.
4. Stisknutím tlačítka  nebo  vyberte režim určování vzdálenosti laserem. Stisknutím tlačítka  volbu potvrďte. Zvolit lze mezi možnostmi **Jednou** a **Nepřetržitě**. Výběrem možnosti **Zavřít** můžete také určování vzdálenosti laserem vypnout.
 - **Nepřetržitě** znamená nepřetržitě měření vzdálenosti a lze vybrat dobu měření. Výsledek měření se bude aktualizovat každou 1 sekundu.
 - Možnost **Jednou** znamená jedno změření vzdálenosti.
5. Podržením tlačítka  uložte nastavení a vraťte se do rozhraní živého zobrazení.
6. Stisknutím tlačítka  v rozhraní živého náhledu zapněte laserové dálkoměry, zaměřte kurzor na cíl a dalším stisknutím  změřte cílovou vzdálenost.



Poznámka

- Stisknutím tlačítka  v rozhraní živého zobrazení zapnete určování vzdálenosti laserem a dvojitým stisknutím tlačítka  v rozhraní živého zobrazení jej vypnete.
 - Laserové zaměřování nelze povolit, když je baterie zařízení vybitá.
-

Výsledek

V pravé horní části obrazu se zobrazuje výsledek měření vzdálenosti.

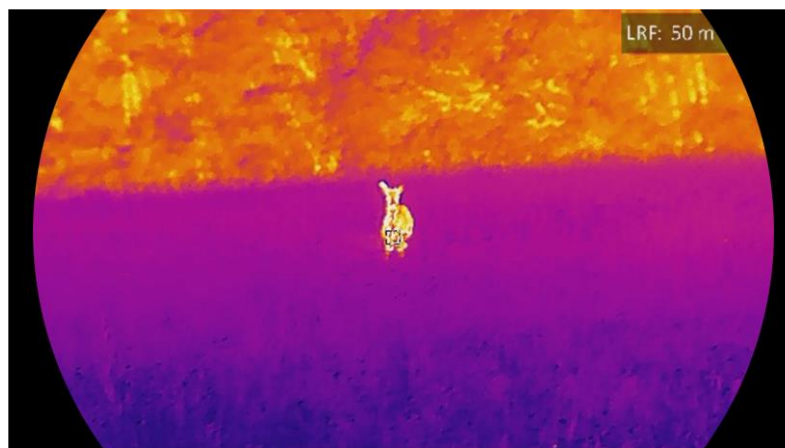

Obrázek 4-1 Výsledek měření laserem



Varování











Laserové záření vycházející ze zařízení může způsobit poranění očí, popálení kůže nebo vzplanutí hořlavých materiálů. Před povolením funkce určování vzdálenosti laserem se ujistěte, že před laserovým objektivem nestojí žádní lidé a ani se zde nenacházejí žádné hořlavé materiály.

5 Obecné nastavení

5.1 Nastavení nabídky na obrazovce

Pomocí této funkce lze zobrazit nebo skrýt informace nabídky na obrazovce v rozhraní živého zobrazení.

Kroky

1. Stisknutím tlačítka  zobrazte nabídku.
2. Jděte na  **Pokročilá nastavení** a vyberte  **Nastavení funkcí**.
3. Stiskněte  nebo  pro výběr  a stiskněte  pro vstup do rozhraní nastavení OSD.
4. Stiskněte  nebo  pro výběr položek **Čas**, **Datum** nebo **OSD**, a stiskněte  pro zapnutí nebo vypnutí vybraných OSD informací.
5. Podržením tlačítka  uložte nastavení a ukončete nabídku.











Poznámka

Pokud vypnete **OSD**, v živém náhledu nebudou zobrazeny žádné informace OSD.

5.2 Nastavení loga značky

Do rozhraní živého náhledu, snímků a videí můžete přidat logo značky.

Kroky

1. Stisknutím tlačítka  zobrazte nabídku.
2. Jděte na  **Pokročilá nastavení** a vyberte  **Nastavení funkcí**.
3. Stisknutím tlačítka  nebo  vyberte ikonu .
4. Stisknutím tlačítka  povolte možnost **Logo značky**.
5. Podržením tlačítka  uložte nastavení a ukončete nabídku.









Výsledek

V levé spodní části obrazu se zobrazí logo značky.

5.3 Prevence spálení

Vyhnete se přímému slunečnímu záření a povolte funkci Prevence spálení, abyste snížili nebezpečí poškození senzoru teplem.

Kroky

1. Stisknutím tlačítka  zobrazte nabídku.
2. Jděte na  **Pokročilá nastavení** a vyberte  **Nastavení funkcí**.
3. Stisknutím tlačítka  nebo  vyberte ikonu .
4. Stisknutím tlačítka  funkci povolte nebo zakažte.
5. Podržením tlačítka  uložte nastavení a ukončete nabídku.

5.4 Pořizování snímků a videí

5.4.1 Zachycení snímku

V rozhraní živého náhledu stisknutím tlačítka  pořídte snímek.









Poznámka

- Je-li pořízení snímku úspěšné, obraz se na 1 sekundu zmrazí a na displeji se zobrazí upozornění.
 - Informace o exportu obrázků viz *Exportování souborů*.
-

5.4.2 Nastavení zvuku

Pokud zapnete funkci zvuku, bude se zvuk nahrávat společně s videem. Je-li ve videu příliš hlasitý hluk, můžete tuto funkci vypnout.

Kroky

1. Stisknutím tlačítka  zobrazte nabídku.
2. Jděte na  **Pokročilá nastavení** a stiskněte  nebo  pro výběr .
3. Stisknutím tlačítka  tuto funkci povolte nebo zakažte.
4. Podržením tlačítka  uložte nastavení a ukončete nabídku.

5.4.3 Nahrávat video

Kroky

1. V rozhraní živého zobrazení začněte nahrávat podržením tlačítka .



Obrázek 5-1 Spustit nahrávání





V levém horním rohu se zobrazují informace o době nahrávání.

2. Opětovným podržením tlačítka  ukončíte nahrávání.

5.4.4 Zobrazení místních souborů

Pořízené snímky a nahraná videa se automaticky ukládají do zařízení a soubory si můžete prohlížet v místních albech.







Kroky

1. Stisknutím tlačítka  přejděte k nabídce.
2. Jděte na  **Pokročilá nastavení** a stiskněte  nebo  pro výběr .









Poznámka

Alba jsou automaticky vytvořena a pojmenována podle roku + měsíce. Místní obrázky a videa z určitého měsíce jsou uloženy v odpovídajícím albu. Například obrázky a videa ze srpna 2023 jsou uloženy v albu s názvem 202308.

3. Stisknutím tlačítka  nebo  vyberte album s uloženými soubory a stisknutím  přejděte do vybraného alba.
4. Stisknutím tlačítka  nebo  vyberte soubor, který chcete zobrazit.
5. Stisknutím tlačítka  zobrazte vybraný soubor a relevantní informace.



Poznámka







- Soubory jsou řazeny chronologicky, nejnovější jsou nahoře. Pokud se vám nepodaří najít poslední pořízené snímky nebo videa, zkontrolujte nastavení času a data v zařízení. Při prohlížení souborů můžete přepínat na jiné soubory stisknutím tlačítka  nebo .
 - Při prohlížení souborů můžete stisknutím tlačítka  přejít na další stránku a stisknutím tlačítka  se vrátit na předchozí stránku.
 - Při prohlížení videa můžete stisknutím tlačítka  video přehrát nebo zastavit.
 - Chcete-li odstranit album nebo soubor, můžete podržením  vyvolat dialogové okno a po výzvě album nebo soubor odstranit.
-

5.5



Sledování tepla

Zařízení dokáže ve scéně detekovat bod s nejvyšší teplotou a označit jej na displeji.

Kroky

1. Stisknutím tlačítka  zobrazte nabídku.
2. Jděte na  **Pokročilá nastavení** a stiskněte  nebo  pro výběr .
3. Stiskněte  pro označení místa s nejvyšší teplotou.

Výsledek

Je-li funkce povolena, zobrazí se v místě bodu s nejvyšší teplotou ikona . Jakmile se scéna změní, ikona  se přesune.



Obrázek 5-2 Sledování tepla

5.6 Exportování souborů

5.6.1 Exportování souborů přes aplikaci HIKMICRO Sight

Prostřednictvím aplikace HIKMICRO Sight můžete přistupovat k albům zařízení a exportovat soubory do telefonu.

Než začnete

Nainstalujte si do mobilního telefonu aplikaci HIKMICRO Sight.

Kroky

1. Otevřete aplikaci HIKMICRO Sight a propojte s ní zařízení. Viz kapitola *Připojení aplikace*.
2. Klepněte na **Média** pro přístup k albům zařízení.

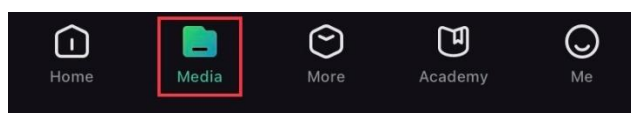

Obrázek 5-3 Přístup k albům zařízení

3. Chcete-li zobrazit fotografie a videa, klepněte na položku **Místní** nebo **Zařízení**.
 - **Místní:** Soubory zachycené v aplikaci můžete zobrazit.
 - **Zařízení:** Můžete zobrazit soubory aktuálního zařízení.



Poznámka

Fotografie nebo videa se v položce **Zařízení** nemusí zobrazit. Stáhněte stránku dolů a obnovte ji.

4. Klepnutím vyberte soubor a klepnutím na **Stáhnout** jej exportujte do místních alb telefonu.



Obrázek 5-4 Exportování souborů



Poznámka

- Jděte na položky **Já** -> **Informace** -> **Návod k obsluze** v aplikaci pro zobrazení podrobnějších úkonů.
 - Klepnutím na ikonu vlevo dole v rozhraní živého zobrazení můžete také otevřít alba zařízení.
 - Ovládání exportování se může lišit v závislosti na aktualizacích aplikace. Jako referenci použijte skutečnou verzi aplikace.
-

5.6.2 Exportování souborů přes počítač

Tato funkce se používá k exportování nahraných videí a pořízených snímků.

Než začnete

Zařízení musí být při připojování kabelu zapnuté.

Kroky

1. Propojte zařízení a počítač pomocí kabelu.



Poznámka

Zařízení musí být při připojování kabelu zapnuté.

2. Otevřete disky počítače a vyberte disk zařízení. Přejděte do složky DCIM a vyhledejte složku s názvem roku a měsíce snímání. Pokud jste například pořídili snímek nebo video v listopadu 2023, přejděte do složky DCIM -> 202311 a vyhledejte snímek nebo video.

3. Vyberte soubory a zkopírujte je do počítače.

4. Odpojte zařízení od počítače.



Poznámka

- Při připojení k počítači zobrazí zařízení obraz. Funkce jako nahrávání, pořizování snímků a hotspot jsou zakázány.
 - Při prvním připojení zařízení k počítači se automaticky nainstaluje program ovladače.
-

5.7 Zobrazení směru





5.7.1 Zapnutí kompasu

Zařízení je vybaveno kompasem a dokáže zobrazit jeho směr na živém obrazu, pořízených snímcích a nahraných videích.

Kroky

1. Stisknutím tlačítka  zobrazte nabídku.

2. Jděte na  **Pokročilá nastavení** a vyberte  **Nastavení funkcí**.

3. Stisknutím tlačítka  nebo  vyberte  a vyberte **Kompas**, pak stisknutím tlačítka  funkci povolte.

4. Postupováním podle automaticky zobrazených pokynů zkalibrujte kompas. Další informace naleznete v části **Kalibrace kompasu**.

Výsledek

Po úspěšné kalibraci se na obrazovce zobrazí úhel azimutu a výškový úhel. Směr doporučujeme odečítat, když je zařízení vodorovně položené.

Chcete-li zvýšit přesnost směru, můžete nastavit korekci magnetické deklinace. Viz **Korekce magnetické deklinace** pro pokyny.



5.7.2 Kalibrace kompasu

Kalibrace kompasu je pro korekci zobrazení směru nezbytná. Kompas je třeba zkalibrovat, když funkci zapnete poprvé nebo když je kompas magneticky rušen.



Obrázek 5-5 Rušení kompasu

Kroky

1. Průvodce kalibrací vyvoláte následujícími způsoby.
 - Při první aktivaci kompasu se zobrazí průvodce kalibrací kompasu.
 - Když se informace o kompasu zobrazí červeně, vyberte v nabídce ikonu  a stisknutím tlačítka  spusťte opětovnou kalibraci kompasu.
2. Při přesouvání a otáčení zařízení postupujte podle pokynů na obrazovce.

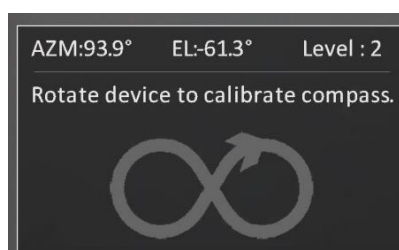

Obrázek 5-6 Kalibrace kompasu



Poznámka

- Během kalibrace zařízením neustále pohybujte a otáčejte, abyste se ujistili, že zařízení směřuje všemi možnými směry.
 - **Úroveň kalibrace** označuje platnost kalibrace. Vyšší úroveň znamená přesnější odečet kompasu. Kalibrace je úspěšná, když se **Úroveň kalibrace** otočí na 3.
-

3. Jakmile se zobrazí zpráva o úspěšné kalibraci, přestaňte se zařízením pohybovat.

Výsledek

Informace o směru se zobrazují v rozhraní živého zobrazení.



Obrázek 5-7 Zobrazení směru

5.7.3 Korekce magnetické deklinace

Magnetická deklinace je úhlová odchylka mezi magnetickým severem a skutečným severem. Přidáním magnetické deklinace ke kompasu se zvýší přesnost odečtu směru.

Kroky

1. Po kalibraci kompasu přejděte do rozhraní pro nastavení kompasu a stisknutím tlačítka nebo pro výběr **magnetické deklinace**.
2. Stisknutím tlačítka přejděte do rozhraní nastavení a stisknutím nebo vyberte **Rychlá korekce** nebo **Manuální korekce**.
 - Při rychlé korekci zobrazuje zařízení aktuální deklinaci vůči magnetickému severu. Nasměrujte střed obrazovky na skutečný sever a stiskněte tlačítko pro potvrzení.
 - Při manuální korekci vyberte stisknutím tlačítka provozní symbol nebo číslo a stisknutím tlačítka nebo přičtete nebo odečtete deklinaci polohy zařízení.

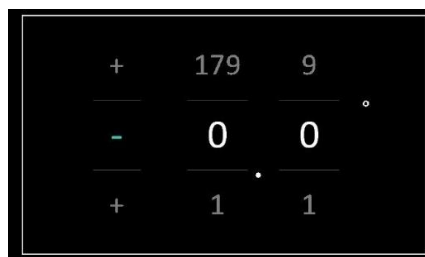

Obrázek 5-8 Manuální korekce

3. Podržením tlačítka  uložte nastavení a ukončete nabídku.



Poznámka

Před manuální korekcí magnetické deklinace se doporučuje najít na autorizovaném webu informace o místní magnetické deklinaci. Východní magnetická deklinace se označuje kladným znaménkem (+) a západní magnetická deklinace se označuje záporným znaménkem (-).

5.8







Zobrazení zeměpisné polohy



Poznámka

- Když je zařízení uvnitř, satelitní modul není schopen přijímat signály. Pro příjem signálu umístěte zařízení do prázdného venkovního prostoru.
 - Ve venkovním prostoru chvíli počkejte, než zařízení zobrazí svou polohu.
 - Zařízení je vybaveno moduly pro satelitní určování polohy a dokáže zobrazit zeměpisnou délku a šířku, ale i nadmořskou výšku zařízení na živém obrazu, pořízených snímcích a nahraných videích.
-

Kroky

1. Stisknutím tlačítka  zobrazte nabídku.
2. Jděte na  **Pokročilá nastavení** a vyberte  **Nastavení funkcí**.
3. Stisknutím  nebo  vyberte  a stisknutím  povolte GPS. Poloha se zobrazí v pravém dolním rohu obrazovky.



Obrázek 5-9 Zobrazení polohy

Pokud se v informacích o poloze zobrazí informace Slabý signál, znamená to, že signál je slabý nebo žádný. Přesuňte se do otevřeného venkovního prostoru a zkuste to znovu.













Obrázek 5-10 Slabý signál

6 Systémová nastavení

















6.1 Úprava data

Kroky

1. Stisknutím tlačítka  zobrazte nabídku.
2. Jděte na  **Pokročilá nastavení** a vyberte  **Obecná nastavení**.
3. Stisknutím tlačítka  nebo  vyberte ikonu .
4. Stisknutím tlačítka  přejděte k rozhraní konfigurace.
5. Stisknutím tlačítka  vyberte rok, měsíc nebo den a stisknutím tlačítka  nebo  změňte číslo.
6. Podržením tlačítka  uložte nastavení a ukončete nabídku.

6.2 Synchronizace času

Krok











1. Stisknutím tlačítka  zobrazte nabídku.
2. Jděte na  **Pokročilá nastavení** a vyberte  **Obecná nastavení**.
3. Stisknutím tlačítka  nebo  vyberte ikonu .
4. Stisknutím tlačítka  přejděte k rozhraní konfigurace.
5. Stisknutím tlačítka  nebo  přepněte systém hodin. Na výběr je 24hodinový a 12hodinový čas. Pokud vyberete 12hodinový čas, stiskněte tlačítko  a potom  nebo  pro výběr **dop.** nebo **odp.**
6. Stisknutím tlačítka  vyberte hodinu nebo minutu a pak stisknutím  nebo  změňte číslo.
7. Podržením tlačítka  uložte nastavení a ukončete nabídku.

6.3 Nastavení jazyka

Pomocí této funkce lze vybrat jazyk zařízení.

Kroky











1. Stisknutím tlačítka  zobrazte nabídku.

2. Jděte na  **Pokročilá nastavení** a vyberte  **Obecná nastavení**.
3. Stisknutím tlačítka  nebo  vyberte ikonu  .
4. Stisknutím tlačítka  přejděte k rozhraní konfigurace jazyka.
5. Stisknutím tlačítka  nebo  vyberte požadovaný jazyk a stisknutím tlačítka  volbu potvrďte.
6. Podržením tlačítka  uložte nastavení a ukončete nabídku.

6.4 Nastavení jednotky









Pro měření vzdálenosti lze přepnout jednotku.

Kroky

1. Stisknutím tlačítka  zobrazte nabídku.
2. Jděte na  **Pokročilá nastavení** a vyberte  **Obecná nastavení**.
3. Stisknutím tlačítka  nebo  vyberte ikonu  .
4. Stisknutím tlačítka  přejděte k rozhraní nastavení jednotek. Stisknutím tlačítka  nebo  vyberte podle potřeby jednotku.
5. Podržením tlačítka  uložte nastavení a ukončete nabídku.

6.5 Zobrazení informací o zařízení





Kroky

1. Stisknutím tlačítka  zobrazte nabídku.
2. Jděte na  **Pokročilá nastavení** a vyberte  **Obecná nastavení**.
3. Stisknutím tlačítka  nebo  vyberte ikonu  .
4. Stisknutím tlačítka  volbu potvrďte. Můžete tak zobrazit informace o zařízení, jako je verze a sériové číslo.
5. Podržením tlačítka  uložte nastavení a ukončete nabídku.

6.6 Formátovat

Kroky

1. Stisknutím tlačítka  zobrazte nabídku.

2. Jděte na  **Pokročilá nastavení** a vyberte  **Obecná nastavení**.
3. Stisknutím tlačítka  nebo  vyberte ikonu .
4. Stisknutím tlačítka  obnovte zařízení podle pokynů na výchozí hodnoty.









Poznámka

Při výběru  zařízení automaticky zobrazí zbývající paměť.

6.7 Obnovení zařízení

Kroky

1. Stisknutím tlačítka  zobrazte nabídku.
2. Jděte na  **Pokročilá nastavení** a vyberte  **Obecná nastavení**.
3. Stisknutím tlačítka  nebo  vyberte ikonu .
4. Stisknutím tlačítka  obnovte zařízení podle pokynů na výchozí hodnoty.

7 Časté otázky

7.1 Proč signalizace nabití nesprávně bliká?

Zkontrolujte následující body.

- Zkontrolujte, zda se zařízení nabíjí pomocí standardního napájecího adaptéru a zda je teplota nabíjení vyšší než 0 °C.
- Nabíjejte zařízení ve vypnutém stavu.

7.2 Proč signalizace napájení vypnuta?

Zkontrolujte, zda v zařízení nedošla baterie. Zkuste zařízení po dobu 5 minut nabíjet a pak indikátor zkontrolujte.

7.3 Obraz není zřetelný, jak ho upravit?

Otáčejte prstencem nastavení dioptrií nebo zaostřovacím kroužkem, dokud nebude obraz zřetelný. Viz *Nastavení zařízení*.

7.4 Pořizování snímků nebo nahrávání se nedaří. Co je za problém?

Zkontrolujte následující body.

- Zkontrolujte, zda zařízení není připojeno k počítači. Pořizování snímků nebo nahrávání je při připojení zakázáno.
- Zkontrolujte, zda není úložiště plné.
- Zkontrolujte, zda v zařízení nedošla baterie.

7.5 Proč počítač nedokáže zařízení rozpoznat?

Zkontrolujte následující body.

- Zkontrolujte, zda je zařízení připojeno k počítači pomocí dodaného kabelu USB.
- Pokud použijete jiné kabely USB, nesmí být délka kabelu více než 1 m.

Právní informace

© Hangzhou Microimage Software Co., Ltd. Všechna práva vyhrazena.

O tomto návodu

V návodu jsou obsaženy pokyny k používání a obsluze výrobku. Obrázky, schémata, snímky a veškeré ostatní zde uvedené informace slouží pouze jako popis a vysvětlení. Informace obsažené v tomto návodu podléhají vzhledem k aktualizacím firmwaru nebo z jiných důvodů změnám bez upozornění. Nejnovější verzi tohoto návodu naleznete na webových stránkách společnosti HIKMICRO (www.hikmicrotech.com/).

Tento návod používejte s vedením a pomocí odborníků vyškolených v oblasti podpory výrobku.

Prohlášení o ochranných známkách



HIKMICRO a ostatní ochranné známky a loga společnosti

HIKMICRO jsou vlastnictvím společnosti HIKMICRO v různých jurisdikcích.

Ostatní ochranné známky a loga uvedené v této příručce jsou majetkem příslušných vlastníků.

PROHLÁŠENÍ O VYLOUČENÍ ODPOVĚDNOSTI

TATO PŘÍRUČKA A POPISOVANÉ PRODUKTY VČETNĚ PŘÍSLUŠNÉHO HARDWARU, SOFTWARE A FIRMWARU JSOU V MAXIMÁLNÍM ROZSAHU PŘÍPUSTNÉM PODLE ZÁKONA POSKYTOVÁNY, „JAK STOJÍ A LEŽÍ“, A „SE VŠEMI VADAMI A CHYBAMI“. SPOLEČNOST HIKMICRO NEPOSKYTUJE ŽÁDNÉ VÝSLOVNÉ ANI PŘEDPOKLÁDANÉ ZÁRUKY ZARNUJÍCÍ MIMO JINÉ PRODEJNOST, USPOKOJIVOU KVALITU NEBO VHODNOST KE KONKRÉTNÍM ÚČELŮM. POUŽÍVÁNÍ TOHOTO PRODUKTU JE NA VAŠE VLASTNÍ RIZIKO. SPOLEČNOST HIKMICRO V ŽÁDNÉM PŘÍPADĚ NENESE ODPOVĚDNOST ZA JAKÉKOLI ZVLÁŠTNÍ, NÁSLEDNÉ, NÁHODNÉ NEBO NEPŘÍMÉ ŠKODY ZAHRNÚJÍCÍ MIMO JINÉ ŠKODY ZE ZTRÁTY OBCHODNÍHO ZISKU, PŘERUŠENÍ OBCHODNÍ ČINNOSTI NEBO ZTRÁTY DAT, POŠKOZENÍ SYSTÉMŮ NEBO ZTRÁTY DOKUMENTACE V SOUVISLOSTI S POUŽÍVÁNÍM TOHOTO VÝROBKU BEZ OHLEDU NA TO, ZDA TAKOVÉ ŠKODY VZNIKLY Z DŮVODU PORUŠENÍ SMLOUVY, OBČANSKOPRÁVNÍHO PŘEČINU (VČETNĚ NEDBALOSTI) ČI ODPOVĚDNOSTI ZA PRODUKT, A TO ANI V PŘÍPADĚ, ŽE SPOLEČNOST HIKMICRO BYLA NA MOŽNOST TAKOVÝCHTO ŠKOD NEBO ZTRÁTY UPOZORNĚNA.

BERETE NA VĚDOMÍ, ŽE INTERNET SVOU PODSTATOU PŘEDSTAVUJE SKRYTÁ BEZPEČNOSTNÍ RIZIKA A SPOLEČNOST HIKMICRO PROTO

NEPŘEBÍRÁ ŽÁDNOU ODPOVĚDNOST ZA NESTANDARDNÍ PROVOZNÍ CHOVÁNÍ, ÚNIK OSOBNÍCH ÚDAJŮ NEBO JINÉ ŠKODY VYPLÝVAJÍCÍ Z KYBERNETICKÉHO ČI HACKERSKÉHO ÚTOKU, NAPADENÍ VIREM NEBO ŠKODY ZPŮSOBENÉ JINÝMI INTERNETOVÝMI BEZPEČNOSTNÍMI RIZIKY; SPOLEČNOST HIKMICRO VŠAK V PŘÍPADĚ POTŘEBY POSKYTNE VČASNOU TECHNICKOU PODPORU.

SOUHLASÍTE S TÍM, ŽE TENTO PRODUKT BUDE POUŽÍVÁN V SOULADU SE VŠEMI PLATNÝMI ZÁKONY A VÝHRADNĚ ODPOVÍDÁTE ZA ZAJIŠTĚNÍ, ŽE VAŠE UŽÍVÁNÍ BUDE V SOULADU S PLATNOU LEGISLATIVOU. ODPOVÍDÁTE ZEJMÉNA ZA POUŽÍVÁNÍ PRODUKTU ZPŮSOBEM, KTERÝ NEPORUŠUJE PRÁVA TŘETÍCH STRAN, COŽ ZAHRNUJE MIMO JINÉ PRÁVO NA OCHRANU OSOBNOSTI, PRÁVO DUŠEVNÍHO VLASTNICTVÍ NEBO PRÁVO NA OCHRANU OSOBNÍCH ÚDAJŮ A DALŠÍ PRÁVA NA OCHRANU SOUKROMÍ. TENTO VÝROBEK NESMÍTE POUŽÍVAT K NEZÁKONNÉMU LOVU ZVÍŘAT, NARUŠENÍ SOUKROMÍ ANI K ŽÁDNÉMU JINÉMU ÚČELU, KTERÝ JE NEZÁKONNÝ NEBO POŠKOZUJE VEŘEJNÝ ZÁJEM. TENTO PRODUKT NESMÍTE POUŽÍVAT K JAKÝMKOLI NEDOVOLENÝM KONCOVÝM ÚČELŮM VČETNĚ VÝVOJE ČI VÝROBY ZBRANÍ HROMADNÉHO NIČENÍ, VÝVOJE NEBO VÝROBY CHEMICKÝCH ČI BIOLOGICKÝCH ZBRANÍ NEBO JAKÝCHKOLI ČINNOSTÍ SOUVISEJÍCÍCH S JADERNÝMI VÝBUŠNINAMI NEBO NEBEZPEČNÝM JADERNÝM PALIVOVÝM CYKLEM ČI K PODPOŘE PORUŠOVÁNÍ LIDSKÝCH PRÁV.

V PŘÍPADĚ JAKÉHOKOLI ROZPORU MEZI TÍMTO NÁVODEM A PŘÍSLUŠNÝMI ZÁKONY PLATÍ DRUHÉ ZMÍNĚNÉ.

Zákonné informace

Tyto části se vztahují pouze k výrobkům nesoucím odpovídající označení nebo informaci.

EU prohlášení o shodě



Tento výrobek a případně i dodávané příslušenství jsou označeny značkou „CE“, a proto splňují platné harmonizované evropské normy uvedené ve směrnici 2014/30/EU (EMCD), směrnici 2014/35/EU (LVD), směrnici 2011/65/EU (RoHS), směrnici 2014/53/EU.

Společnost Hangzhou Microimage Software Co., Ltd. tímto prohlašuje, že toto zařízení (viz štítek) je v souladu se směrnici 2014/53/EU.

Plné znění EU prohlášení o shodě je k dispozici na následující webové adrese:

<https://www.hikmicrotech.com/en/support/download-center/declaration-of-conformity/>

Frekvenční pásma a výkon (pro CE)

Frekvenční pásma a jmenovité limity vysílacího výkonu (vyzařovaného anebo vedeného) platné pro následující rádiová zařízení jsou tato:

Wi-Fi 2,4 GHz (2,4 GHz až 2,4835 GHz), 20 dBm

U zařízení bez dodaného napájecího adaptéru použijte napájecí adaptér dodaný kvalifikovaným výrobcem.

Podrobné požadavky na napájení naleznete ve specifikaci výrobku.

U zařízení bez dodané baterie použijte baterii dodanou kvalifikovaným výrobcem. Podrobné požadavky na baterii naleznete ve specifikaci výrobku.





Směrnice 2012/19/EU (směrnice WEEE): Výrobky označené tímto symbolem nelze v Evropské unii likvidovat společně s netříděným domovním odpadem. Při zakoupení nového ekvivalentního výrobku tento výrobek řádně zrecykluje vrácením svému místnímu dodavateli, nebo jej zlikvidujte odevzdáním v určených sběrných místech. Další informace naleznete na adrese: www.recyclethis.info

Směrnice 2006/66/ES a její úprava 2013/56/EU (směrnice o bateriích): Tento výrobek obsahuje baterii, kterou nelze v Evropské unii likvidovat společně s netříděným domovním odpadem. Konkrétní informace o baterii naleznete v dokumentaci výrobku. Baterie je označena tímto symbolem, který může obsahovat písmena značící

kadmium (Cd), olovo (Pb) nebo rtuť (Hg). Za účelem řádné recyklace baterii odevzdejte svému dodavateli nebo na určené sběrné místo. Další informace naleznete na adrese: www.recyclethis.info.

Konvence týkající se symbolů

Symbole, které lze v tomto dokumentu nalézt, jsou vysvětleny v níže uvedené tabulce.

Symbol	Popis
 Poznámka	Je dodatečnou informací, která zdůrazňuje nebo doplňuje důležité body hlavního textu.
 Varování	Tento symbol označuje potencionálně nebezpečné situace, které, pokud jim nebude zabráněno, by mohly vést k poškození zařízení, ztrátě dat, snížení výkonnosti nebo neočekávaným výsledkům.
 Nebezpečí	Tento symbol označuje nebezpečí s vysokou úrovní rizika, které, pokud mu nebude zabráněno, může vést ke smrti nebo vážnému zranění.

Bezpečnostní pokyny

Účelem těchto pokynů je zajistit, aby uživatel mohl výrobek správně používat a zabránilo se nebezpečí nebo újmě na majetku. Před použitím si pečlivě přečtěte všechny bezpečnostní pokyny.

Přeprava

- Při přepravě uchovávejte zařízení v původním nebo jemu podobném balení.
- Po vybalení uchovejte veškeré obaly pro budoucí použití. V případě jakékoli poruchy je třeba vrátit zařízení výrobcí v původním obalu. Přeprava bez původního obalu může vést k poškození zařízení, za které společnost neponese odpovědnost.
- Produkt nevystavujte fyzickým nárazům a zabraňte jeho spadnutí. Udržujte zařízení mimo dosah magnetického rušení.

Napájení

- Vstupní napětí zařízení musí dle standardu IEC61010-1 splňovat požadavky na omezený zdroj napájení (5 V DC, 2 A). Podrobné informace viz skutečné výrobky a technické údaje.
- Zkontrolujte, zda je zástrčka řádně zapojena do napájecí zásuvky.
- K jednomu napájecímu adaptéru NEPŘIPOJUJTE více zařízení, abyste zabránili přehřátí nebo nebezpečí požáru v důsledku přetížení.
- Zdroj napájení musí splňovat požadavky na omezený zdroj napájení nebo požadavky PS2 podle normy IEC 62368-1.

Baterie

- Typ externí dobíjecí baterie je 18650 a velikost baterie by měla být 19 mm × 70 mm. Jmenovité napětí je 3,6 V stejn. a kapacita baterie je 3 200 mAh.
- Při dlouhodobém skladování baterii každého půl roku plně nabijte, abyste zajistili zachování její kvality. V opačném případě může dojít k jejímu poškození.
- **UPOZORNĚNÍ:** Při výměně baterie za nesprávný typ hrozí nebezpečí výbuchu.
- Vyměníte-li baterii za nesprávný typ, může dojít k poškození bezpečnostního prvku (například v případě některých typů lithiových baterií).
- Nevhazujte do ohně, nekládejte do horké trouby, mechanicky ji nedrťte ani neřezejte. Mohlo by dojít k výbuchu.
- Neponechávejte baterii v prostředí s extrémně vysokou teplotou, protože by mohlo dojít k výbuchu nebo úniku hořlavé kapaliny nebo plynu.
- Nevystavujte baterii extrémně nízkému tlaku vzduchu, protože by mohlo dojít k výbuchu nebo úniku hořlavé kapaliny nebo plynu.

- Použité baterie zlikvidujte podle pokynů.
- Během nabíjení ověřte, zda se v okolí 2 m od nabíječky nenachází hořlavé materiály.
- NEPOKLÁDEJTE baterii na místa v dosahu dětí.
- Baterii NEPOLYKEJTE, mohlo by dojít k chemickým popáleninám.

Údržba

- V případě, že výrobek nefunguje správně, obraťte se na prodejce nebo na nejbližší servisní středisko. Nepřebíráme žádnou odpovědnost za problémy způsobené neoprávněnou opravou nebo údržbou.
- V případě potřeby zařízení jemně otřete čistým hadříkem navlhčeným malým množstvím etanolu.
- V případě použití zařízení způsobem jiným než určeným výrobcem může dojít ke zrušení platnosti záruky.
- Čočky čistěte měkkým suchým hadříkem nebo čisticím papírkem, abyste je nepoškrábali.

Provozní prostředí

- Zajistěte, aby provozní prostředí vyhovovalo požadavkům zařízení. Provozní teplota musí být -30 °C až 55 °C a provozní vlhkost musí být 5 až 95 %.
- NEVYSTAVUJTE zařízení silnému elektromagnetickému záření ani prašnému prostředí.
- NEMIŘTE obrazovkou do slunce ani do jiného zdroje jasného světla.
- Umístěte zařízení na suché a dobře větrané místo.
- Neinstalujte zařízení na vibrující povrchy ani do míst vystavených nárazům (jinak může dojít k poškození zařízení).

Stav nouze

Pokud ze zařízení vychází kouř, zápach nebo hluk, zařízení okamžitě vypněte, odpojte napájecí kabel a obraťte se na servisní středisko.

Laser

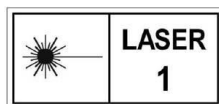

Používá-li se nějaké laserové zařízení, zajistěte, aby nebyl objektiv zařízení vystaven laserovému paprsku. V opačném případě by se mohl vypálit. Laserové záření vycházející ze zařízení může způsobit poranění očí, popálení kůže nebo vzplanutí hořlavých materiálů. Před povolením funkce určování vzdálenosti laserem se ujistěte, že před laserovým objektivem nestojí žádní lidé a ani se zde nenacházejí žádné hořlavé materiály. Neumísťujte zařízení tam, kde by mohlo upoutat pozornost nedospělých osob. Vlnová délka je 905 nm a max. výstupní výkon je max. 1,15 mW. Podle normy IEC 60825-1:2014 a EN 60825-1:2014+A11:2021 je tento laserový výrobek klasifikován jako laserový výrobek třídy 1.

Adresa výrobce

Místnost 313, jednotka B, budova 2, ulice Danfeng 399, podobvod Xixing, obvod Binjiang, Hangzhou, Zhejiang 310052, Čína

Hangzhou Microimage Software Co., Ltd.

POZNÁMKA O DODRŽOVÁNÍ PŘEDPISŮ: Na výrobky termální řady se mohou vztahovat vývozní opatření v různých zemích nebo regionech včetně, mimo jiné, Spojených států, Evropské unie, Spojeného království a dalších členských států Wassenaarského ujednání. Máte-li v úmyslu přenášet, exportovat nebo opětovně exportovat výrobky termální řady mezi různými zeměmi, obraťte se na profesionálního právníka, odborníka v oblasti dodržování předpisů nebo místní úřady, aby vám sdělili všechny nezbytné licenční požadavky pro export.



 Hikmicro Hunting.Global

 Hikmicro Hunting.Global

 HIKMICRO Outdoor

 HIKMICRO

 www.hikmicrotech.com

 support@hikmicrotech.com

UD36582B